

Механические принадлежности для типового ряда HiPro и Altus

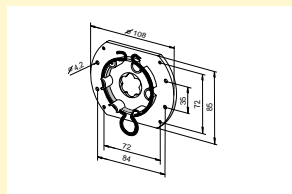

Крепление боковых крышек с пружинным кольцом

Группа продукта	Арт. №	Ориентировочная цена
E	9 763 609	6,38 €

- большая петля
- для боковых крышек Thyssen
 - применимо для нагрузок макс. до 50 Нм

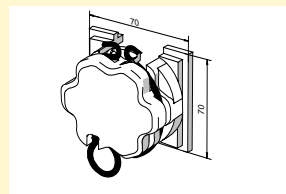

Крепление привода с пружинным кольцом

Группа продукта	Арт. №	Ориентировочная цена
E	9 410 624	6,90 €

- большая петля
- для Elket, Kommerling-Euro, Salamander, Roplasto, Golde, роллетных систем из пластмассы
 - применимо для нагрузок макс. до 50 Нм

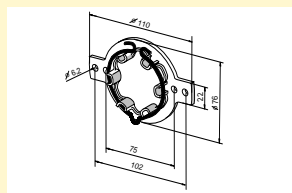

Крепление боковых крышек с пружинным кольцом

Группа продукта	Арт. №	Ориентировочная цена
E	9 410 707	5,69 €

- малая петля
- для боковых крышек Stakusit
 - применимо для нагрузок макс. до 50 Нм

Адаптерное крепление

Группа продукта	Арт. №	Ориентировочная цена
E	9 500 624	2,24 €

- Elket " Top Six" для крепления привода
- применимо для нагрузок макс. до 25 Нм без рисунка

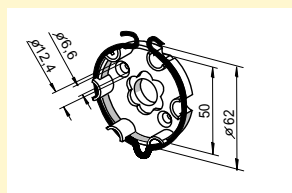

Крепление боковых крышек с пружинным кольцом

	Группа продукта	Арт. №	Ориентировочная цена
Большая петля	E	9 704 083	7,07 €
Малая петля	E	9 704 082	7,07 €

- для боковых крышек Schenker-Store, отверстия на лимбе $\varnothing 48$ мм
- применимо для нагрузок макс. до 50 Нм

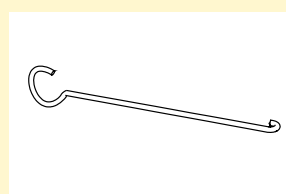

Стяжка для пружинного кольца

Группа продукта	Арт. №	Ориентировочная цена
A	9 206 015	1,38 €

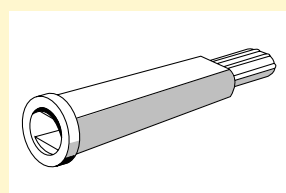

Удлинитель для настройки концевых выключателей

Группа продукта	Арт. №	Ориентировочная цена
A	9 703 956	0,00 €

- для настройки концевых выключателей состоит из двух удлинительных штифтов (белого и желтого)

Механические принадлежности для типового ряда HiPro и Altus

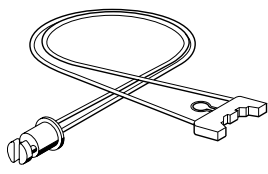

Удлинитель HiPro для дистанционной установки конечных выключателей

	Группа продукта	Арт. №	Ориентировочная цена
Длина 500 мм	A	9 703 910	15,52 €
Длина 1500 мм	A	9 703 911	22,76 €
Длина 2700 мм	A	9 703 912	29,74 €

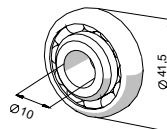

Подшипник для фланцевой опоры ступицы

	Группа продукта	Арт. №	Ориентировочная цена
Осевой штифт Ø 10 мм	G	9 701 519	2,16 €
Осевой штифт Ø 13 мм	G	9 701 520	2,16 €
Осевой штифт Ø 15 мм	G	9 701 521	2,16 €

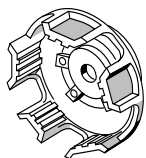

Съемная прикручивающаяся крышка

	Группа продукта	Арт. №	Ориентировочная цена
	F	9 910 004	1,03 €

с шурупом для крепления переходника

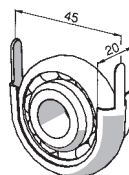

Опорная рамка

	Группа продукта	Арт. №	Ориентировочная цена
	G	9 701 508	3,02 €

для приваривания к монтажной пластине любого типа. С шарикоподшипником для осевого штифта Ø 15 мм, не оцинкованная

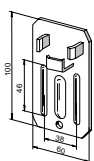

Пластина фланцевой опоры ступицы

	Группа продукта	Арт. №	Ориентировочная цена
	G	9 701 526	2,67 €

- оцинкованная
- перемещаемая по высоте
- без шарикоподшипника

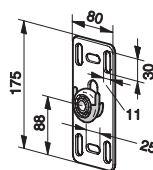

Фланцевая опора ступицы

	Группа продукта	Арт. №	Ориентировочная цена
	G	9 701 501	8,97 €

с шарикоподшипником Ø 15 мм, оцинкованная, пластина 2 мм

Механические принадлежности для типового ряда HiPro и Altus

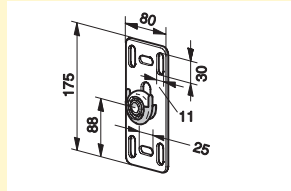

Фланцевая опора ступицы

Группа продукта	Арт. №	Ориентировочная цена
G	9 701 503	11,21 €

С шарикоподшипником \varnothing 15 мм, оцинкованная, пластина 4 мм для LT 60 Titan 100/12 и LT 60 Titan 100/12 NHK
LT 60 Taurus 120/12 и
LT 60 Taurus 120/12 NHK

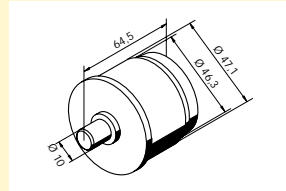

Ступица

Группа продукта	Арт. №	Ориентировочная цена
G	9 700 958	2,07 €

для алюминиевых и стальных валов \varnothing 50 x 1,5 мм и \varnothing 50 x 1,6 мм, осевой штифт \varnothing 10 мм

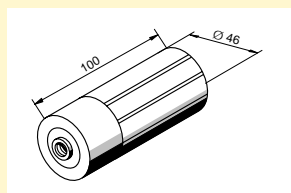

Регулируемая ступица без крепления

Группа продукта	Арт. №	Ориентировочная цена
G	9 701 059	2,67 €

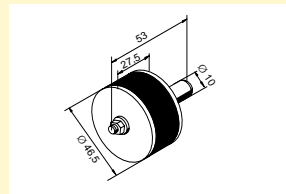

Резиновая ступица, усиленная

Группа продукта	Арт. №	Ориентировочная цена
G	9 701 380	8,97 €

для алюминиевых и стальных валов \varnothing 50 x 1,5 мм и \varnothing 50 x 1,6 мм, осевой штифт \varnothing 10 мм

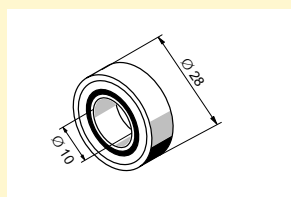

Мини подшипник для осевого штифта \varnothing 10 мм и \varnothing 12 мм

	Группа продукта	Арт. №	Ориентировочная цена
\varnothing 10 мм	G	9 701 287	2,07 €
\varnothing 12 мм	G	9 701 289	2,07 €

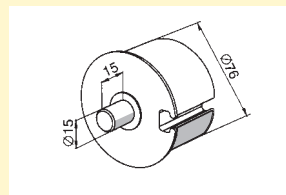

Ступица

Группа продукта	Арт. №	Ориентировочная цена
G	9 701 116	3,97 €

для валов \varnothing 63 x 1,5 мм, осевой штифт \varnothing 15 мм

Механические принадлежности для типового ряда HiPro и Altus

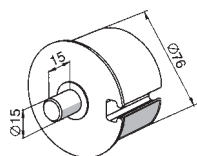

Ступица

Группа продукта	Арт. №	Ориентировочная цена
G	9 701 060	6,21 €

для цилиндрического вала с пазом (DS 70)
или круглого вала $\varnothing 70 \times 1,5$ мм, осевой штифт $\varnothing 15$ мм

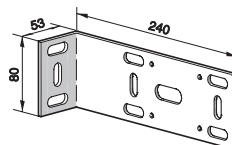

Кронштейн

Группа продукта	Арт. №	Ориентировочная цена
G	9 701 091	11,98 €

для монтажа потолок-стена
• перемещаемый горизонтально
• перемещаемый вертикально

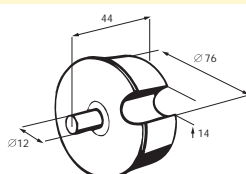

Ступица

Группа продукта	Арт. №	Ориентировочная цена
G	9 701 247	6,21 €

для цилиндрического вала с пазом (DS 74), осевой штифт $\varnothing 12$ мм

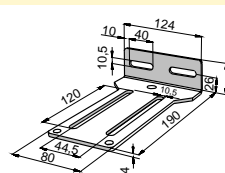

Кронштейн

Группа продукта	Арт. №	Ориентировочная цена
G	9 129 686	10,00 €

для крепления универсальной пластины крепления
(Арт.№ 9 910 014 для LT 60/LT 60 NHK и Phonix) к стене и потолку

Ступица

Группа продукта	Арт. №	Ориентировочная цена
G	9 707 427	2,67 €

Со штифтом $\varnothing 12$ мм для вала E-SW 60 ED
Длина 150 мм. Без рисунка

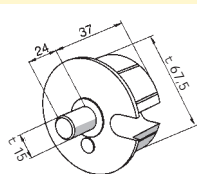

Ступица

Группа продукта	Арт. №	Ориентировочная цена
G	9 701 253	6,21 €

для цилиндрического вала с пазом Dohner $\varnothing 78 \times 1,0$ мм, (DS 78)
осевой штифт $\varnothing 15$ мм

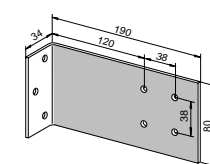

Кронштейн

Группа продукта	Арт. №	Ориентировочная цена
G	9 700 966	4,91 €

для монтажа крепления (Арт. № 9 703 948)

Механические принадлежности для типового ряда HiPro

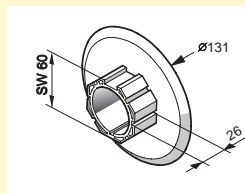

LT 50
Промежуточная
пластина

Группа продукта	Арт. №	Ориентировочная цена
G	9 410 372	2,84 €

Ø 131 мм, для вала SW 60

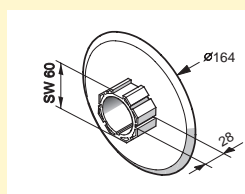

LT 50
Промежуточная
пластина

Группа продукта	Арт. №	Ориентировочная цена
G	9 410 375	3,88 €

Ø 164 мм, для вала SW 60

Механические принадлежности для типового ряда НК-Компакт

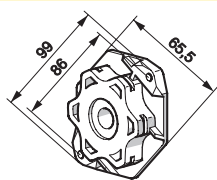

Переходное крепление для НК

Группа продукта	Арт. №	Ориентировочная цена
G	9 910 051	3,62 €

для крепления головки привода к стандартному креплению LT
Пластмассовое, черное

- применимо для нагрузок макс. до 85 Нм
- с замыкающимся пружинным кольцом до 120 Нм

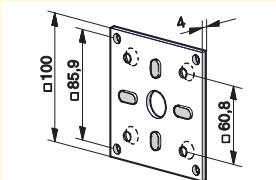

Фланцевое крепление привода с утолщениями

Группа продукта	Арт. №	Ориентировочная цена
G	9 708 549	6,64 €

Размеры: 100 x 100 мм

- 4 отверстия для шурупов М 6 x 25 Din 7991, для крепления к головке привода НК
- 4 отверстия для шурупов М 5 Din 7991, для крепления к несущему элементу
- Стальное, оцинкованное
- В объем поставки входят 2 шурупа для крепления привода к головке мотора
- применимо для нагрузок макс. до 120 Нм

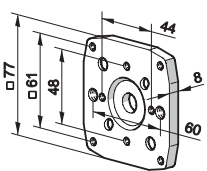

Универсальное крепление

Группа продукта	Арт. №	Ориентировочная цена
G	9 910 040	9,14 €

Из легированного алюминия, черное анодированное

- применимо для нагрузок макс. до 120 Нм

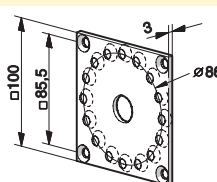

Фланцевое крепление привода

Группа продукта	Арт. №	Ориентировочная цена
G	9 706 034	6,81 €

Размеры: 100 x 100 мм

Для крепления привода к фланцевому креплению

- 16 отверстий для шурупов М 6 x 25 Din 7991, для крепления к головке привода НК
- 4 отверстия для шурупов М 5 Din 7991, для крепления к несущему элементу
- Стальное, оцинкованное
- В объем поставки входят 2 шурупа для крепления привода к головке мотора
- Применимо для нагрузок макс. до 120 Нм

Механические принадлежности для типового ряда НК-Компакт

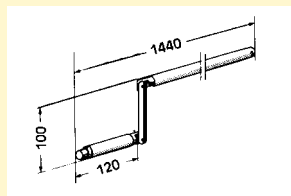

Шарнирный кривошип, несъемный

Группа продукта	Арт. №	Ориентировочная цена
G	9 701 384	25,34 €

не съемный, длина 1440 мм
Стальная ручка в кожухе из ПВХ

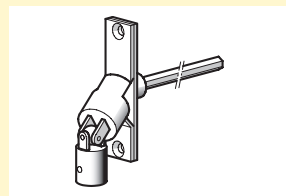

Кардан

Группа продукта	Арт. №	Ориентировочная цена
G	9 707 134	29,22 €

с шестигранным валом/315 мм, плата 90°, цапфы 12 мм
• применима для нагрузок макс. до 120 Нм

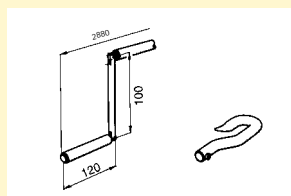

Шарнирный кривошип, съемный

Группа продукта	Арт. №	Ориентировочная цена
G	9 702 803	40,- €

стальная ручка в кожухе из ПВХ, длина 2880 мм

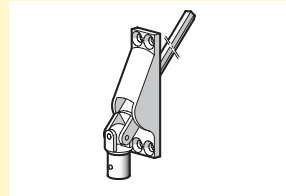

Кардан

Группа продукта	Арт. №	Ориентировочная цена
G	9 707 135	16,64 €

с петлей, с шестигранным валом/315 мм, плата 45°, цапфы 12 мм
• применима для нагрузок макс. до 120 Нм

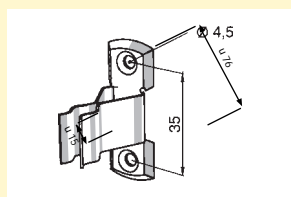

Зажим для шарнирного кривошипа

Группа продукта	Арт. №	Ориентировочная цена
G	9 701 385	3,02 €

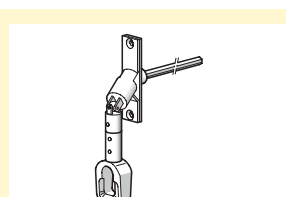

Кардан

Группа продукта	Арт. №	Ориентировочная цена
G	9 685 181	57,84 €

с петлей, с шестигранным валом/315 мм, плата 90°, цапфы 12 мм
• применима для нагрузок макс. до 120 Нм

Механические принадлежности для типового ряда НК-Компакт

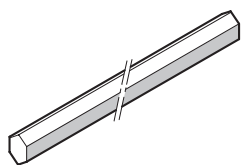

Удлинительная штанга

Группа продукта	Арт. №	Ориентировочная цена
G	9 420 659	6,38 €

шестигранная /330 мм
• применима для нагрузок макс. до 120

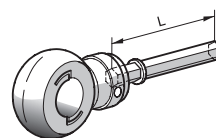

Шарообразная петля с шестигранной штангой, оцинкованная

Группа продукта	Арт. №	Ориентировочная цена
G	9 707 286	6,38 €

L = 60 мм, применима для нагрузок макс. до 120

G	9 707 287	7,33 €
----------	------------------	---------------

L = 100 мм, применима для нагрузок макс. до 120

G	9 707 288	11,03 €
----------	------------------	----------------

L = 170 мм, применима для нагрузок макс. до 120

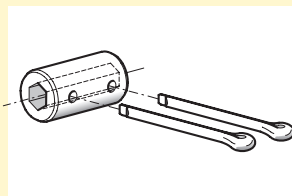

Соединительная муфта

Группа продукта	Арт. №	Ориентировочная цена
G	9 685 120	7,07 €

шестигранная
• применима для нагрузок макс. до 120

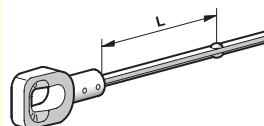

Петля с шестигранной штангой, оцинкованная

Группа продукта	Арт. №	Ориентировочная цена
G	9 685 114	5,60 €

L = 60 мм, применима для нагрузок макс. до 120

G	9 685 136	11,03 €
----------	------------------	----------------

L = 165 мм, применима для нагрузок макс. до 120

G	9 685 037	11,03 €
----------	------------------	----------------

L = 175 мм, применима для нагрузок макс. до 120

G	9 707 754	11,03 €
----------	------------------	----------------

L = 225 мм, применима для нагрузок макс. до 120

G	9 000 848	12,07 €
----------	------------------	----------------

L = 325 мм, применима для нагрузок макс. до 120

G	9 708 456	13,10 €
----------	------------------	----------------

L = 425 мм, применима для нагрузок макс. до 120



Принадлежности для настройки

Группа продукта	Арт. №	Ориентировочная цена
A	9 910 019	0,60 €

вспомогательный инструмент для установки концевых выключателей с противоположной стороны

Механические принадлежности



**Устройство против срыва полотна
Тип TA 1 / 2 -RD**

Группа продукта	Арт. №	Ориентировочная цена
B	9 700 549	262,93 €

С электрическим отключением, применяется как противоположащее крепление

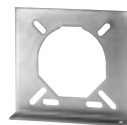

Кронштейн

Группа продукта	Арт. №	Ориентировочная цена
B	9 705 567	14,48 €

для устройства против срыва полотна TA O-RD/7



**Устройство против срыва полотна
Тип TA 2 / 3 -RD**

Группа продукта	Арт. №	Ориентировочная цена
B	9 701 461	433,62 €

С электрическим отключением, применяется как противоположащее крепление

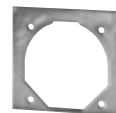

Кронштейн

Группа продукта	Арт. №	Ориентировочная цена
B	9 705 568	11,03 €

для устройства против срыва полотна TA O-RD/7



**Устройство против срыва полотна
Тип TA O-RD/Z**

Группа продукта	Арт. №	Ориентировочная цена
B	9 705 394	161,21 €

С электрическим отключением, без переходника

Механические принадлежности

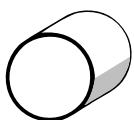

Переходник цилиндрический для устройства против срыва полотна

	Группа продукта	Арт. №	Ориентировочная цена
Ø 50x1,5 мм	В	9 702 400	3,88 €
Ø 63x1,5 мм	В	9 702 401	3,88 €
Ø 70x1,5 мм	В	9 702 403	3,88 €

Во всех случаях требуется 2 переходника!

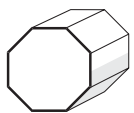

Переходник Selve для устройства против срыва полотна

	Группа продукта	Арт. №	Ориентировочная цена
SW 60	В	9 702 408	3,88 €
SW 70	В	9 702 407	3,88 €

Во всех случаях случаев требуется 2 переходника!

Механические принадлежности

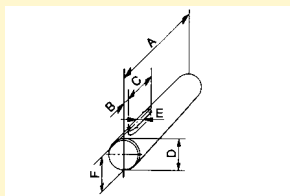

Приварной вал для устройства против срыва полотна TA O-RD/Z SOMFY

A	B	C	Dh8	Eh9	F	Группа продукта	Арт. №	Ориентировочная цена
220	8	56	30	8	33	B	9 700 553	26,81 €
450	8	56	30	8	33	B	9 702 791	29,31 €

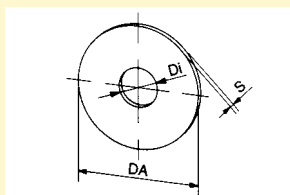

Круглая приварная заготовка для устройства против срыва полотна SOMFY

D ^A	D ^I	S	Группа продукта	Арт. №	Ориентировочная цена
99,0	30,1	4	B	9 700 563	3,62 €
124,0	30,1	4	B	9 700 566	3,79 €
129,5	30,1	4	B	9 700 569	3,97 €
145,9	30,1	5	B	9 700 572	4,57 €
159,0	30,1	5	B	9 700 578	5,43 €

другие размеры по заказу.

Механические принадлежности

Критерии выбора и пользование устройством защиты от подъема роллеты

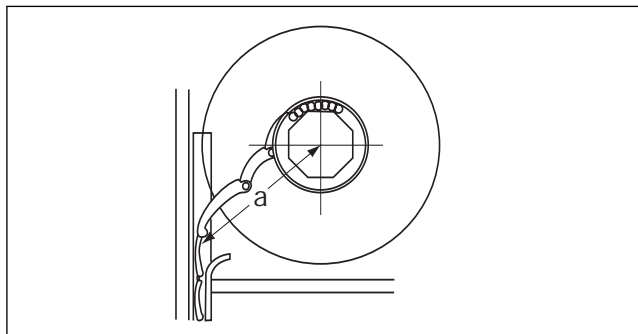

Выбор соответствующего ригельного замка зависит от применяемой роллетной системы. Определяющим параметром для этого служит расстояние (а) между центром вала и первой планкой роллетного полотна. В закрытом состоянии первая ламелла должна ещё находиться в направляющем устройстве.

Рекомендуется ригельные замки ставить на расстоянии 75 см друг от друга.

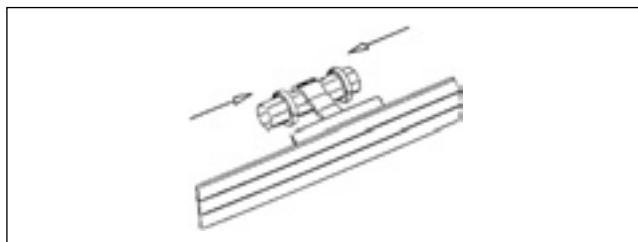

Для каждого ригельного замка требуются 2 ригельных кольца.

		Ригельный замок		
		Группа продукта	Арт. №	Ориентировочная цена
2-х секционный	В		9 700 209	11,81 €
Пример применения: стандартный профиль в боковых крышках короба				
3-х секционный	В		9 700 210	12,24 €
Пример применения: стандартный профиль в крышках 24-го и 30-го короба				
4-х секционный	В		9 700 211	14,57 €
Пример применения: стандартный профиль в коробе 300 мм				
2-х секционный	В		9 700 212	11,64 €
для мини профиля				
Пример применения: мини профиль в системах боковых крышек				
3-х секционный	В		9 700 213	12,24 €
для мини профиля				
Пример применения: мини профиль в системах боковых крышек				

		Ригельные кольца с шурупами		
		Группа продукта	Арт. №	Ориентировочная цена
для SW 40	В		9 700 214	1,21 €
Пример применения: 8-мигранный вал				
для SW 50	В		9 708 609	1,81 €
Пример применения: 8-мигранный вал				
для SW 60	В		9 700 215	1,47 €
Пример применения: 8-мигранный вал				
для SW 70	В		9 700 216	1,64 €
Пример применения: 8-мигранный вал				
для 65-го	В		9 700 217	1,81 €
Пример применения: Metallpress/Hoss/Eckermann				

Механические принадлежности

Критерии выбора

Левосторонний монтаж

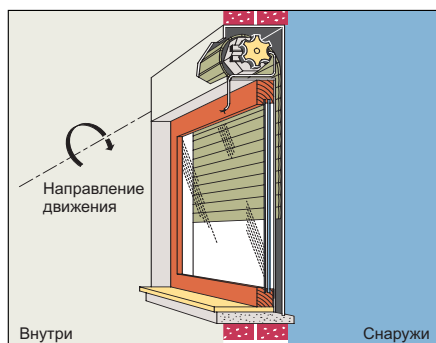
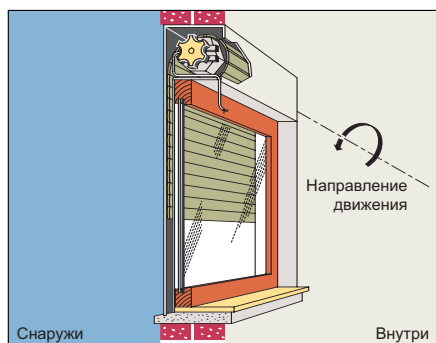

Правосторонний монтаж

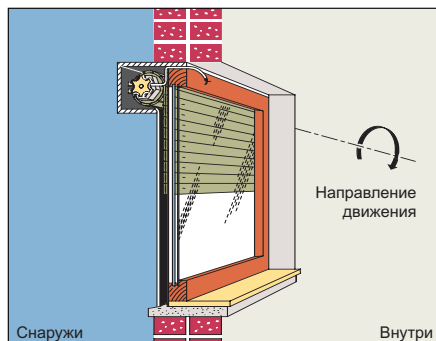
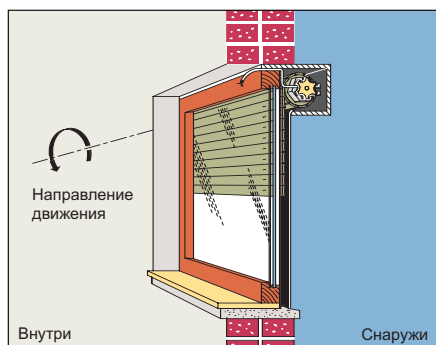

**Переходник
свободного
хода LS 40**

	Группа продукта	Арт. №	Ориентировочная цена
Правосторонний монтаж привода	В	9 704 138	10,43 €
Левосторонний монтаж привода	В	9 704 139	10,43 €

необходимые переходники см. на стр.
"адаптеры и переходники"



**Переходник
свободного
хода LT 50**

	Группа продукта	Арт. №	Ориентировочная цена
Правосторонний монтаж привода	В	9 705 414	12,07 €
Левосторонний монтаж привода	В	9 705 415	12,07 €

необходимые переходники см. на стр.
"адаптеры и переходники"



**Переходник
свободного
хода LT 50
усиленный**

	Группа продукта	Арт. №	Ориентировочная цена
Правосторонний монтаж привода	В	9 706 004	15,52 €
Левосторонний монтаж привода	В	9 706 003	15,52 €

необходимые переходники см. на стр.
"адаптеры и переходники"

Электрические принадлежности типового ряда HiPro



**Кабель HiPro
черный со
штекером
привода HiPro**
(HO5PR-F 4G 0,75)

	Группа продукта	Арт. №	Ориентировочная цена
L = 500 мм	H	9 203 830	6,90 €
L = 1000 мм	H	9 203 831	7,62 €
L = 1500 мм	H	9 203 832	10,34 €
L = 2500 мм	H	9 203 833	12,07 €
L = 3000 мм	H	9 203 834	13,79 €
L = 5000 мм	H	9 203 845	17,24 €
L = 10000 мм	H	9 203 839	29,37 €



**Кабель HiPro со
штекером
привода HiPro и
штекером PASS**

	Группа продукта	Арт. №	Ориентировочная цена
черный, для Левостороннего монтажа, L = 500 мм	H	9 765 502	15,52 €
черный, для Правостороннего монтажа, L = 500 мм	H	9 765 501	15,52 €

**Кабель HiPro
белый со
штекером PASS**

	Группа продукта	Арт. №	Ориентировочная цена
L = 500 мм	H	9 710 131	15,52 €

Кабель ILT/RTS со штекером привода HiPro и штекером Pass
Без рисунка



**Кабель HiPro
белый со штекером
привода HiPro**
(только для применения
внутри сухих помещений)

	Группа продукта	Арт. №	Ориентировочная цена
L = 1500 мм	H	9 706 018	10,34 €
L = 2500 мм	H	9 203 802	12,07 €
L = 5000 мм	H	9 203 804	17,24 €
L = 10000 мм	H	9 203 805	29,31 €

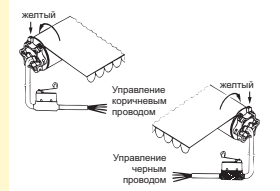

**Кабель HiPro с
наружным
ограничительным
выключателем**

	Арт. №	Ориентировочная цена
Для левостороннего монтажа	9 765 634	38,97 €
Общая длина 2500 мм, цвет кабеля черный, ограничительный выключатель белый		
Для правостороннего монтажа	9 765 635	38,97 €
Общая длина 2500 мм, цвет кабеля черный, ограничительный выключатель черный		

Кабель ILT/RTS

	Группа продукта	Арт. №	Ориентировочная цена
L = 500 мм	H	9 203 897	6,90 €
L = 1000 мм	H	9 203 891	8,62 €
L = 2500 мм	H	9 203 898	12,07 €
L = 3000 мм	H	9 203 899	13,79 €

черный, со штекером привода HiPro

Кабель ILT/RTS

	Группа продукта	Арт. №	Ориентировочная цена
L = 500 мм	H	9 203 888	6,90 €
L = 2500 мм	H	9 203 890	12,07 €
L = 3000 мм	H	9 203 895	13,79 €
L = 5000 мм	H	9 203 863	17,24 €
L = 10000 мм	H	9 203 889	29,37 €

белый, со штекером привода HiPro

Электрические принадлежности типового ряда НК-Компакт

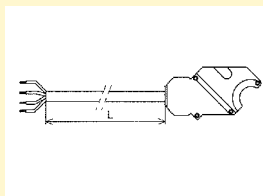

Кабель НК-Компакт

	Группа продукта	Арт. №	Ориентировочная цена
L = 1 м белый	H	9 208 281	8,62 €
L = 2,5 м белый	H	9 208 282	12,07 €
L = 3 м белый	H	9 208 283	13,79 €
L = 5 м белый	H	9 208 284	17,24 €
L = 10 м белый	H	9 208 285	29,31 €
L = 1 м черный	H	9 208 291	8,62 €
L = 2,5 м черный	H	9 208 293	12,07 €
L = 3 м черный	H	9 208 294	13,79 €
L = 10 м черный	G	9 208 296	29,31 €

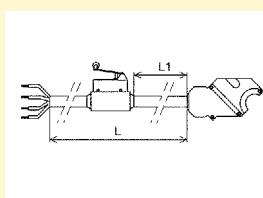

**Кабель НК-Компакт с
ограничительным
выключателем,
черным**

	Группа продукта	Арт. №	Ориентировочная цена
для правостор. монтажа Общая длина L = 3 м / L1 = 225 мм	H	9 705 656	38,97 €
для левостор. монтажа Общая длина L = 3 м / L1 = 225 мм	H	9 705 657	38,97 €

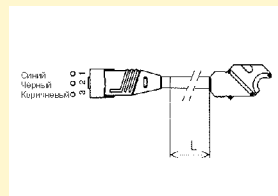

Кабель НК-Компакт с Pass S

Группа продукта	Арт. №	Ориентировочная цена
H	9 705 654	15,52 €

цвет кабеля черный L = 0,5 м



**Монтажный
кабель**

Группа продукта	Арт. №	Ориентировочная цена
H	9 701 565	26,55 €

для пробного хода и установки конечных положений,
используемый выключатель арт. № 1 800 240

H	9 701 588	31,21 €
---	-----------	---------

применение, как описано выше, но для привода Herkules

Электрические принадлежности



Монтажный кабель для HiPro

Группа продукта	Арт. №	Ориентировочная цена
Н	9 700 279	28,02 €

для пробного хода и установки конечных положений, используемый выключатель арт. № 1 800 241



Соединительный провод для приводов LS

Группа продукта	Арт. №	Ориентировочная цена
белый	Н	9 705 002
		1,98 €

4 x 0,75 мм²
тип (H 05 W-F4G 0,75 мм²) согласно DIN VDE 0281,
Цвет белый, применять только в сухих помещениях,
Длина - по индивидуальному заказу, макс 50 м



Штекерное соединение IP 54

состоит из:

Арт. №	Ориентировочная цена
--------	----------------------

Муфты Stak 3	9 704 723	6,98 €
Штекера Stas	9 705 426	6,38 €
Ручки Stasi 3	9 701 624	0,95 €



Провод сети

Группа продукта	Арт. №	Ориентировочная цена
черный	Н	9 795 101
		4,14 €

со штекером с покрытием, длина 1500 мм, цвет черный

белый	Н	9 705 535
		4,14 €

со штекером с покрытием, длина 1500 мм, цвет белый

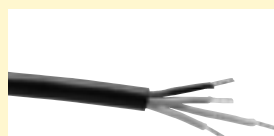

Соединительный провод для приводов LS

Группа продукта	Арт. №	Ориентировочная цена
черный	Н	9 705 001
		1,90 €

4 x 0,75 мм²
тип (H 05 RR-F4G 0,75 мм²) согласно DIN VDE 0282,
Цвет черный, длина - по индивидуальному заказу, макс 50 м